

INDUSTRIAL SKILLS by:

SEVEN --- FRIDAY

M-SERIES



حمل البرنامج من هنا:
sevenfriday.com/app



1.

انشى حساب



2.

قم بمسح الجزء
الخلفي للساعة.



3.

اكّد حق الملكية



4.

الساعة مجهزة بشريحة ال NFC التي يمكن قراءتها باجهزة تحمل تكنولوجيا ال NFC.
الشريحة غير فعالة بالمرّة، يتم تفعيل و تبادل المعلومات عبر الجهاز عن قرب 5-2MM.

حمل برنامج **SEVENFRIDAY** ,كوّن حساب و سجلة لتكون المالك الرسمي للساعة الاصلية.
المعلومات الكاملة متوفرة علي sevenfriday.com/app.

تسجيلك يجعلك عضو في مجتمع **SEVENFRIDAY** مع مرور الوقت, المزايا والفوائد الإضافية سوف تكون
مناحة عبر التطبيق **SEVENFRIDAY**.

اجهزة الايفون غير مجهزة بخصوصية ال NFC*

M-SERIES

التعليمات

محرك ذاتي التعبئة

MIYOTA 8215- MADE IN JAPAN

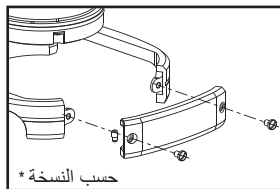
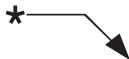
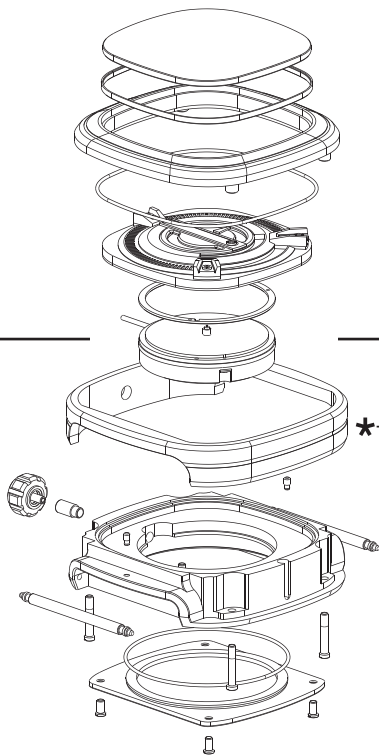

عرض

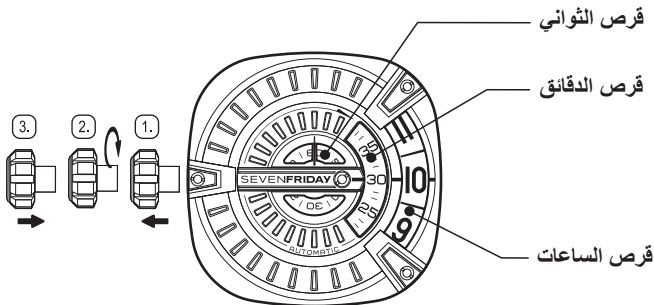

لف الناibus الرئيسي

الساعة ذات اللف الاتوماتيكي يمكن ايضا ان تلف يدويا عن طريق لف الهامة باتجاه عقارب الساعة في وضعية عادية. لف 20-15 مرة وسوف تبدأ في الحركة، بعد اهتزاز قليل.

ضبط الوقت

1. أسحب الهامة حتى وضعية الطقطة الثانية.
2. لف الهامة لضبط قرص الساعات والدقائق.
3. بعد ضبط الوقت، أدفع الهامة لاعادتها لوضعها الطبيعي.

مؤشر الساعات

قرص

محور قراءة الثواني

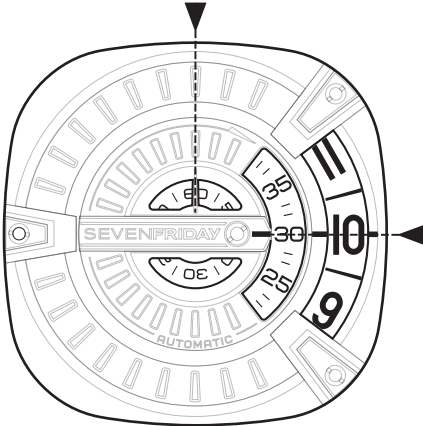

محور قراءة الوقت
الساعة - الدقيقة

جميع الثلاثة أفراس تدور في اتجاه عقارب الساعة.

مثال 1

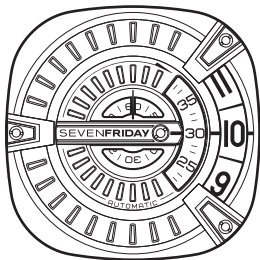

10:30:60

الساعات: 10 AM or PM

الدقائق: 30 min

الثواني: 0s = 60

مثال 2

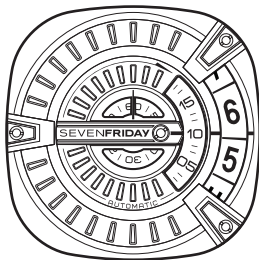

6:10:60

الساعات: 6 AM or PM

الدقائق: 10 min

الثواني: 0s = 60

للشروط القانونية قم بزيارتنا هنا

www.sevenfriday.com/terms-warranty

WWW.SEVEN**FRIDAY**.COM

جميع الحقوق محفوظة لـ SEVENFRIDAY، ما لم ينص على خلاف ذلك،
يحظر هذا دليل على أن تتكرر، نشر أو تعديل لأي غرض أو سبب.